



*cutting through complexity*

TAX

## TAX COMPLIANCE

# Controles do Fisco x Contribuinte

10 de junho de 2013



# Sistemas de Fiscalização/Arrecadação da RFB

## ➤ Sistemas da RFB:

- ✓ **HARPIA** - Sistema de inteligência artificial desenvolvido pela Secretaria da Receita Federal capaz de cruzar uma quantidade elevada de dados e fazer correlação entre eles para definir empresas e pessoas físicas a serem fiscalizadas;
- ✓ **ContÁgil** - Aplicativo de apoio às atividades de fiscalização que tem como objetivo a análise e auditoria fiscal de contribuintes a partir de cruzamento de informações oriundas de fontes internas e externas e daquelas coletadas junto ao próprio contribuinte ou a terceiros, abrangendo funcionalidades da auditoria fazendária, previdenciária e aduaneira;
- ✓ **SAFIS** - (Sistema de Auditoria Fiscal) é o sistema de auditoria que apóia o trabalho de campo do auditor fiscal;

# Sistemas de Fiscalização/Arrecadação da RFB

## ➤ Sistemas da RFB:

- ✓ **SISCOL** - (Sistema de Cadastramento Online de Débitos) é uma ferramenta que fica instalada nas delegacias e unidades de atendimento da Receita Federal. É o sistema que faz o cadastramento dos débitos e recebe os resultados dos auditores, depois das fiscalizações;
- ✓ **E-SAFIRA** - Evolução do Sistema Safira, o qual possibilita a emissão do auto de infração aos contribuintes dos diversos tributos controlados pela RFB.

# Obtenção de Dados – Cenário Atual

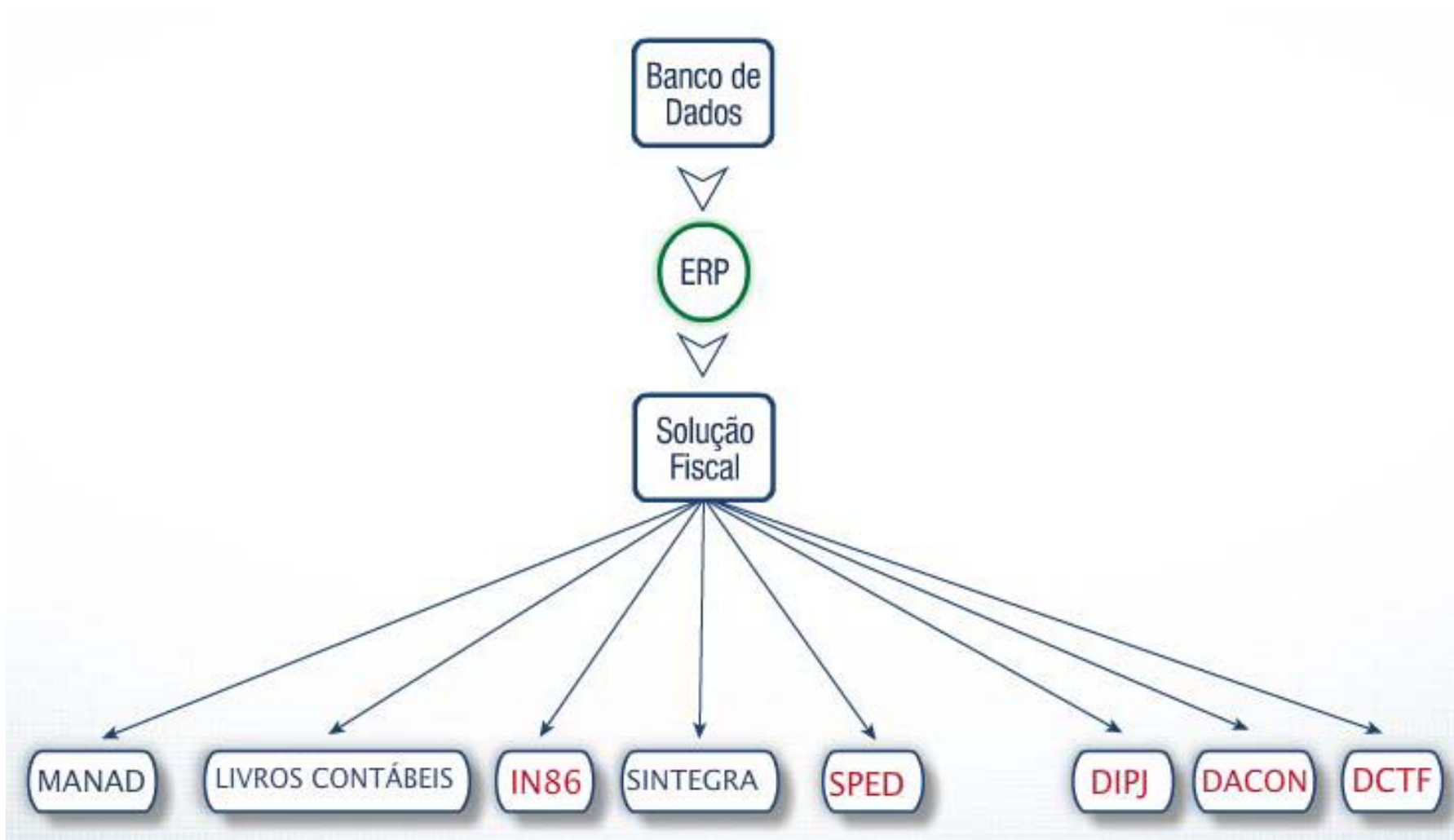

# Obtenção de Dados – Cenário Proposto I

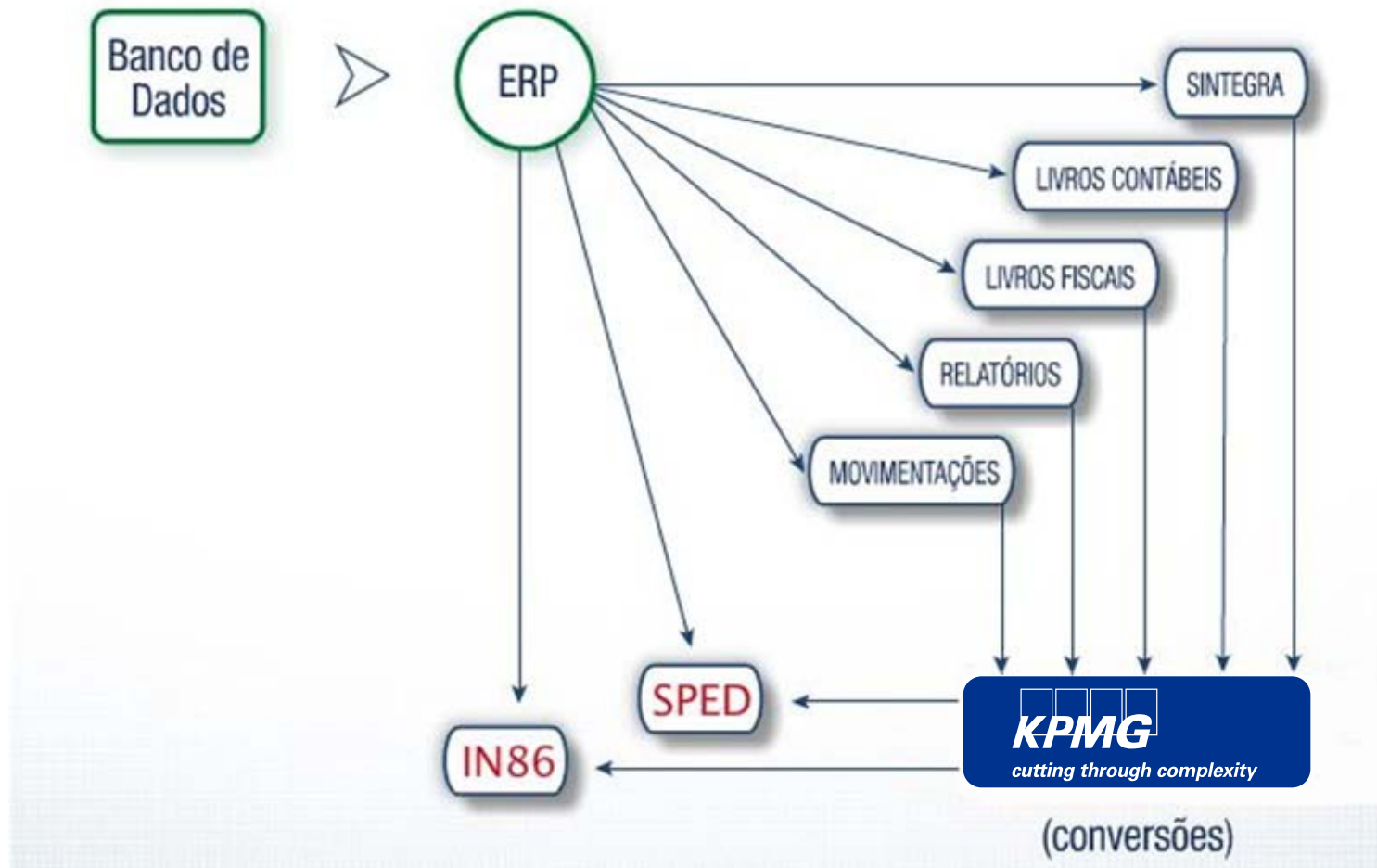

# Obtenção de Dados – Cenário Proposto II

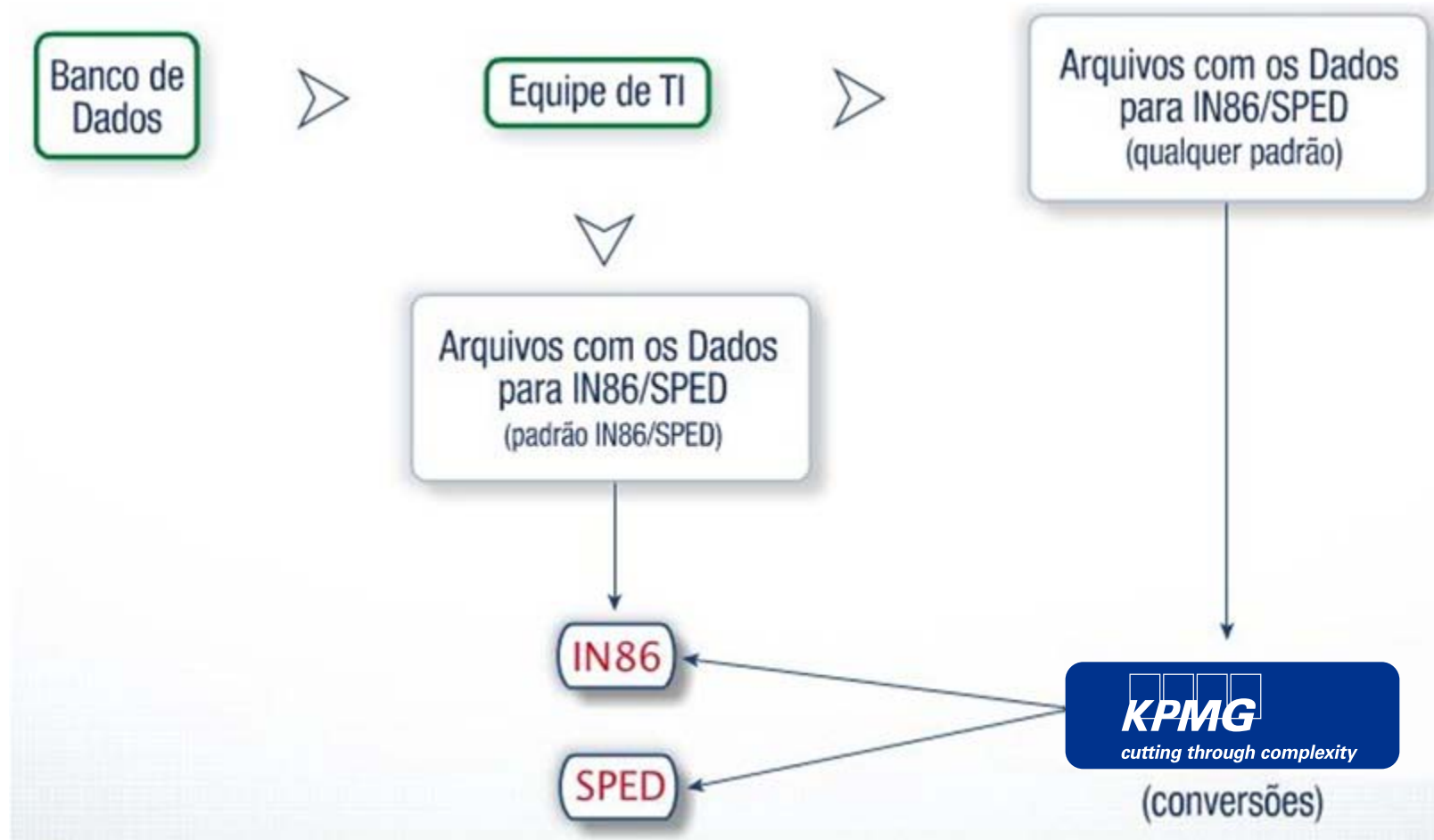

# Conversão

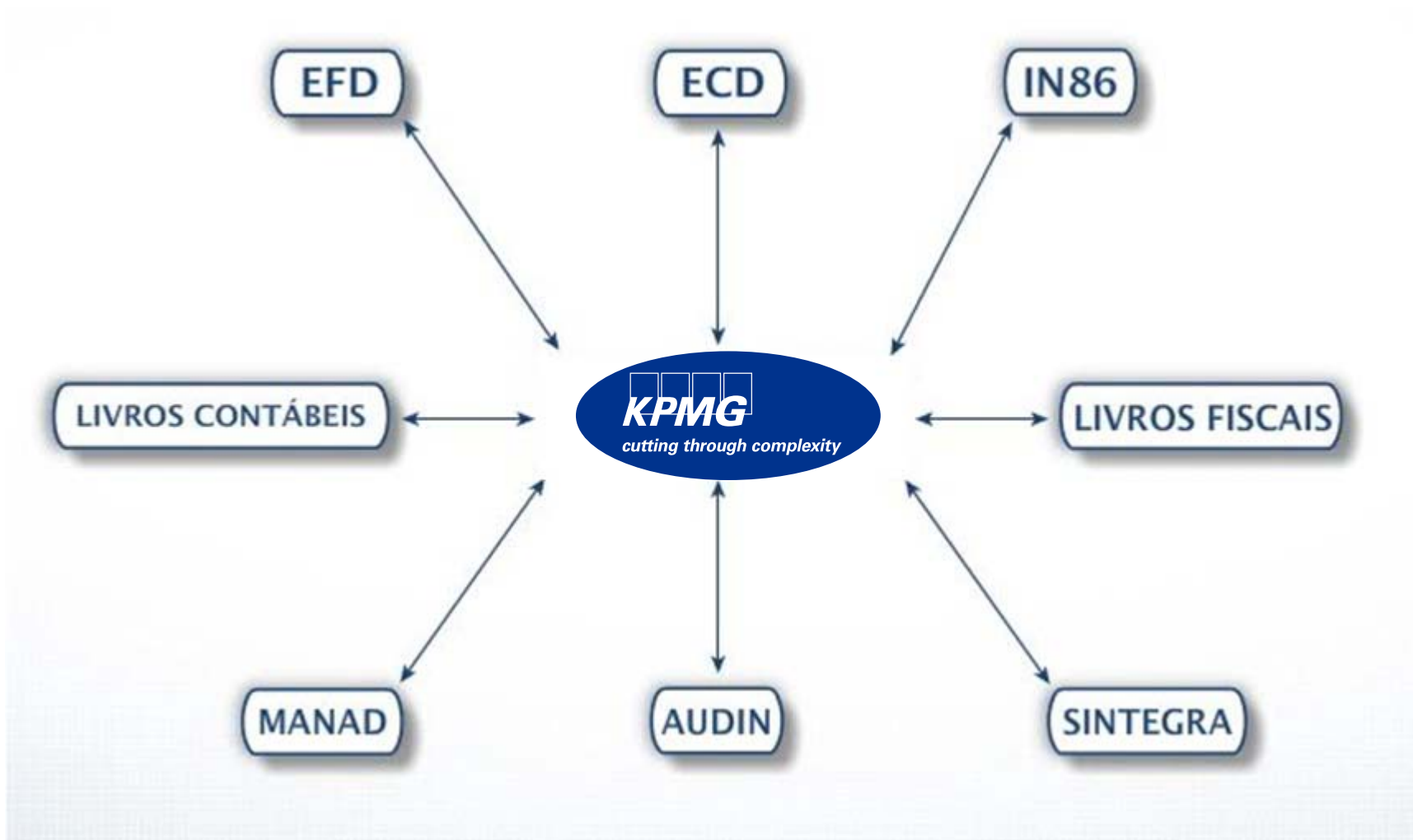

# Obtenção de Dados

## Arquivos Originais - Digitais

## Informações Alternativas para Auditoria

<b>Registros Contábeis</b>	Livro Diário Contábil em txt, Excel e Access
<b>Registros de Saldos Mensais</b>	Balancete Contábil em txt, Excel e Access
<b>Registros de Fornecedores e Clientes</b>	Diário Oficial Analítico de Clientes e Fornecedores em txt, Excel e Access
<b>Registros de Mestres de Notas Fiscais</b>	Sintegra contendo o Registro Tipo 50 e 70 em txt, Excel e Access
<b>Registros de Itens de Notas Fiscais</b>	Sintegra ou Relatórios de Notas Fiscais em txt, Excel e Access
<b>Registros de Comercio Exterior</b>	Sintegra ou Relatórios de Notas Fiscais em txt, Excel e Access
<b>Registro de Controle de Estoque</b>	Livro Mod.3 ou Relatórios de Controle de Estoque em txt, Excel e Access
<b>Registro de Inventario</b>	Livro Mod.7 ou Relatórios de Inventario em txt, Excel e Access
<b>Registro de Insumos Relacionados</b>	Lista Técnica de Produção em txt, Excel e Access
<b>Registro de Imobilizado</b>	Relatórios de Controle do Ativo Imobilizado em txt, Excel e Access
<b>Registro Folha de Pagamento</b>	Folha de Pagamento Analítica em txt, Excel e Access
<b>Registro Cadastro de Clientes/Fornecedores</b>	Arquivo ou Relatório contendo Clientes e Fornecedores em txt, Excel e Access
<b>Registro de Plano de Contas</b>	Plano de Contas Contábil em txt, Excel e Access em txt, Excel e Access
<b>Registro de Centro de Custo/Despesa</b>	Relatório de Centro de Custo e Despesa em txt, Excel e Access
<b>Registro de Mercadorias/Serviços</b>	Arquivo ou Relatório contendo os Produtos (mat. prima, produto acabado e revenda) em txt, Excel e Access
<b>Declarações Acessórias (DIPJ, DAPON, DCTF, DIRF, etc.)</b>	Cópia de Segurança ou Arquivo .DEC
<b>Livro de Apuração de ICMS e IPI</b>	Arquivo em TXT
<b>SINTEGRA, GIAS MENSAIS e MOD. 9</b>	Arquivo que 6 transmitido para a SEFAZ



# Fluxo aderência - EFD - ECD

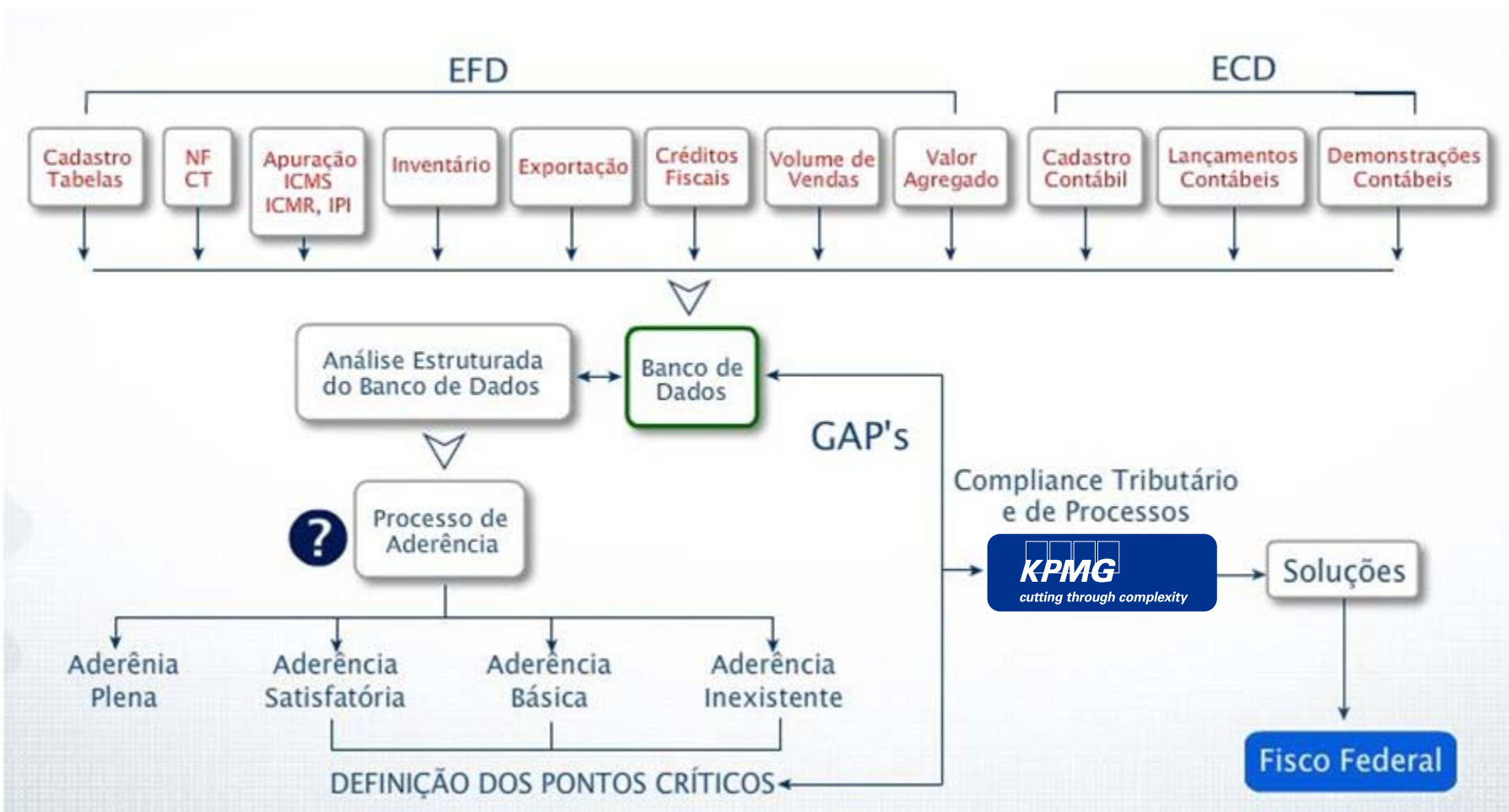

# Compliance Tributário e de Processos - Cruzamentos de 1º Nível

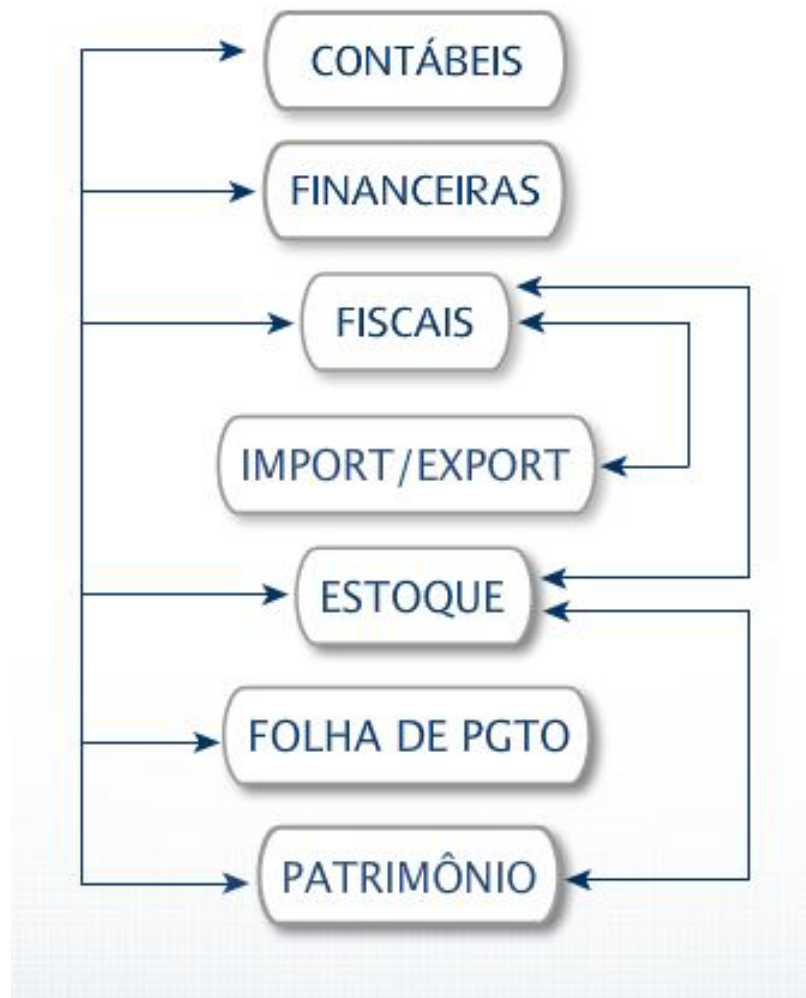

# Compliance Tributário e de Processos - Cruzamentos de 1º Nível (SPED)

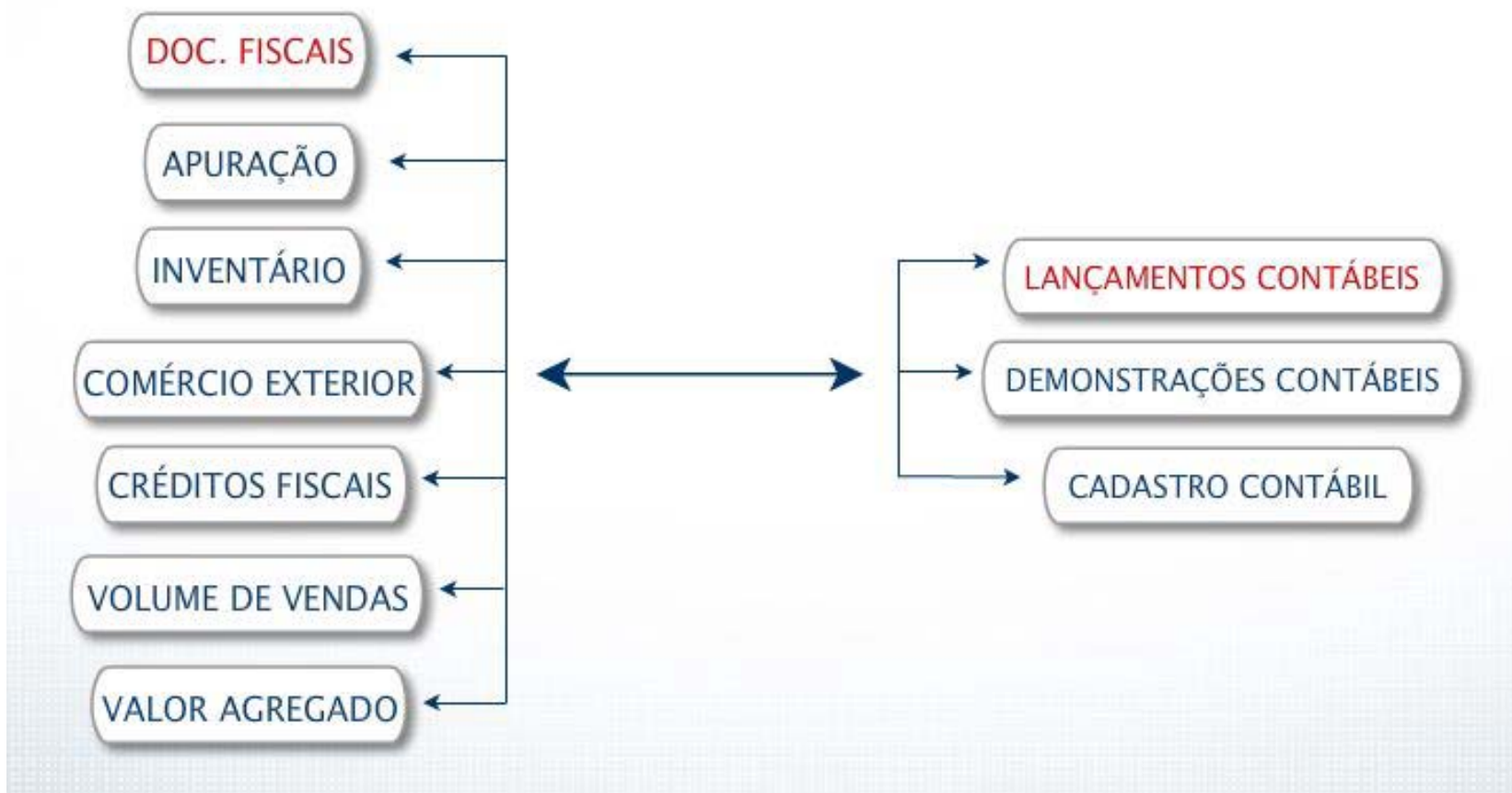

# Compliance Tributário e de Processos - Cruzamentos de 2º Nível

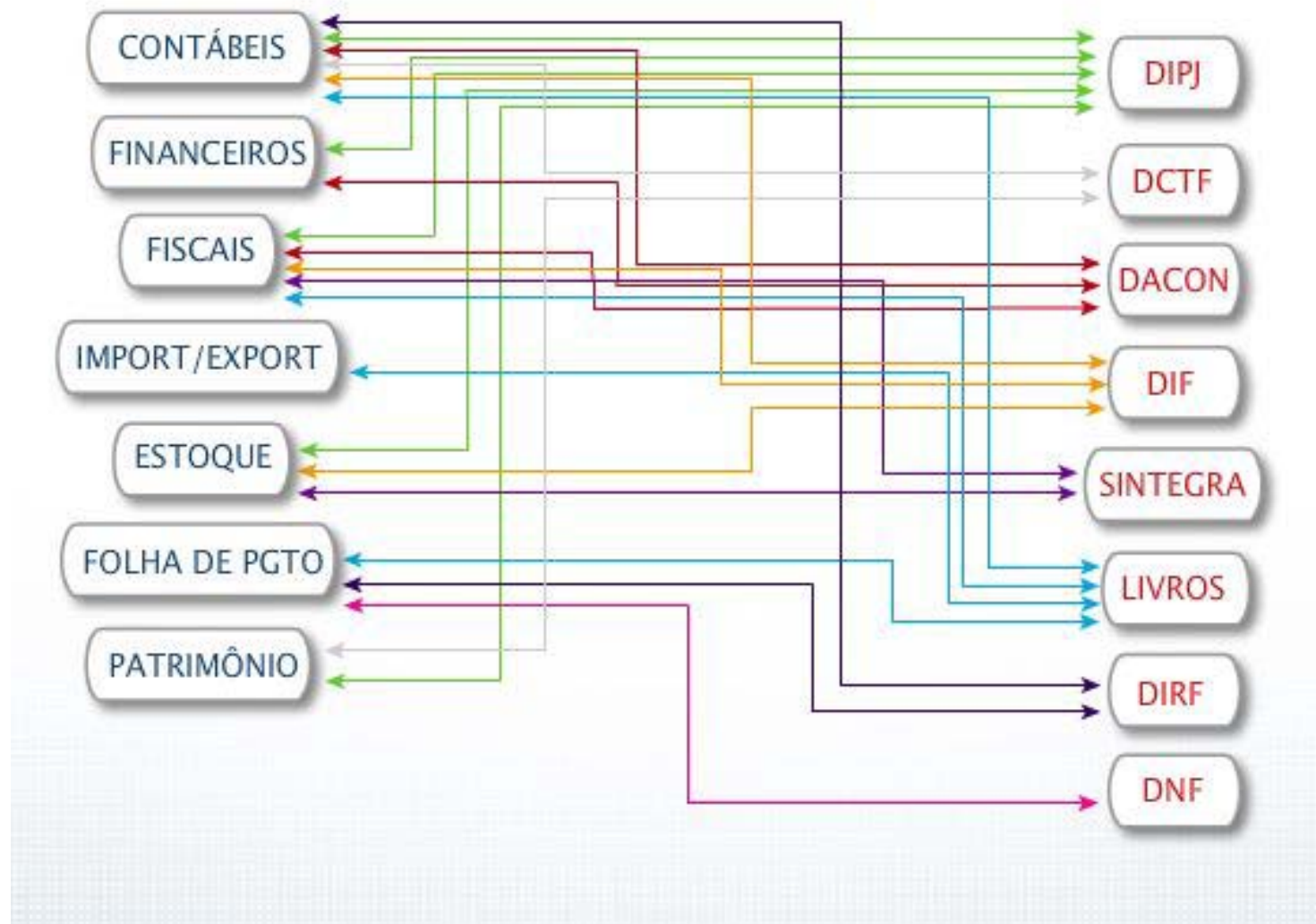

# Compliance Tributário e de Processos - Cruzamentos de 2º Nível (DIPJ)

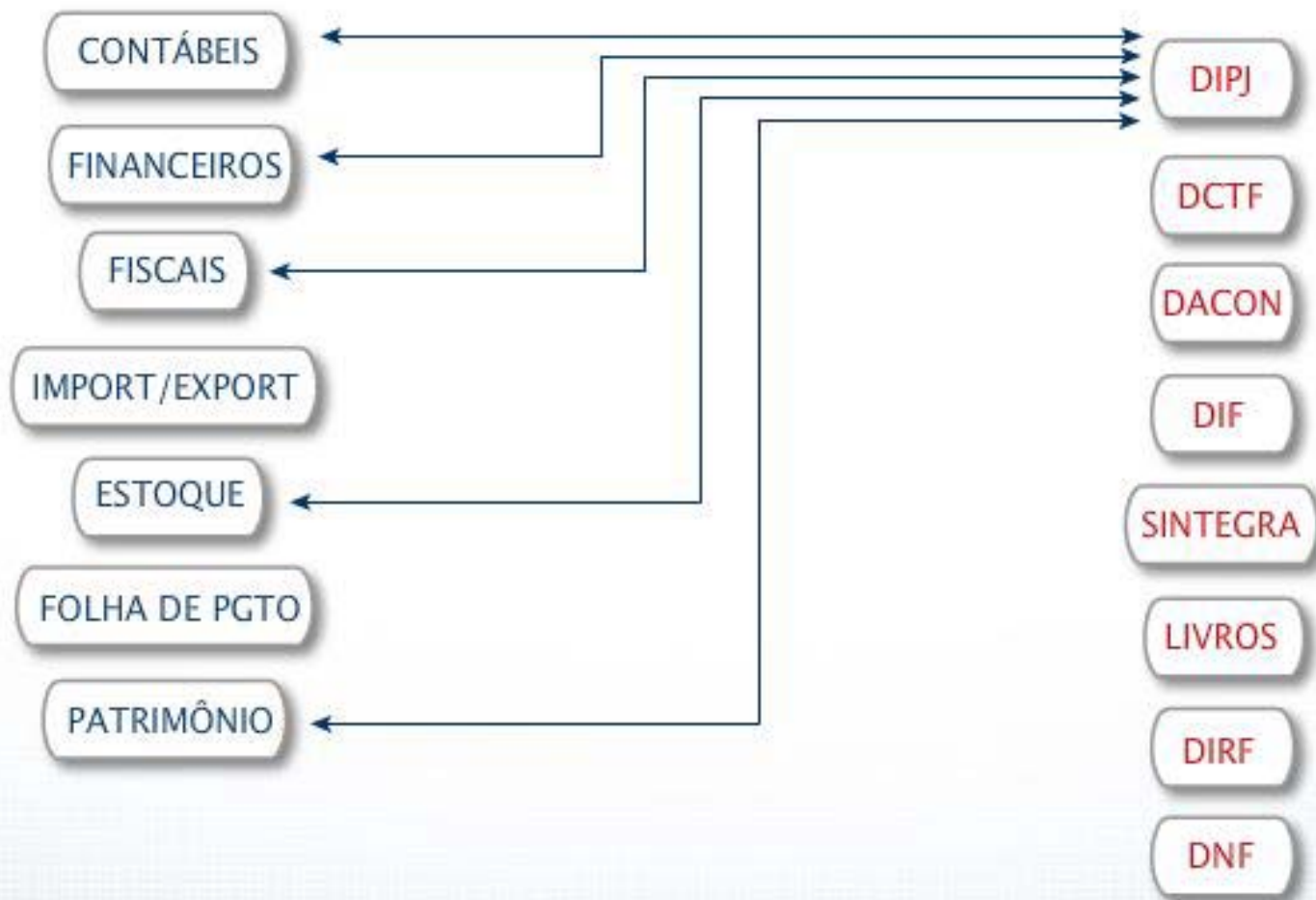

# Compliance Tributário e de Processos - Cruzamentos de 2º Nível (DCTF)

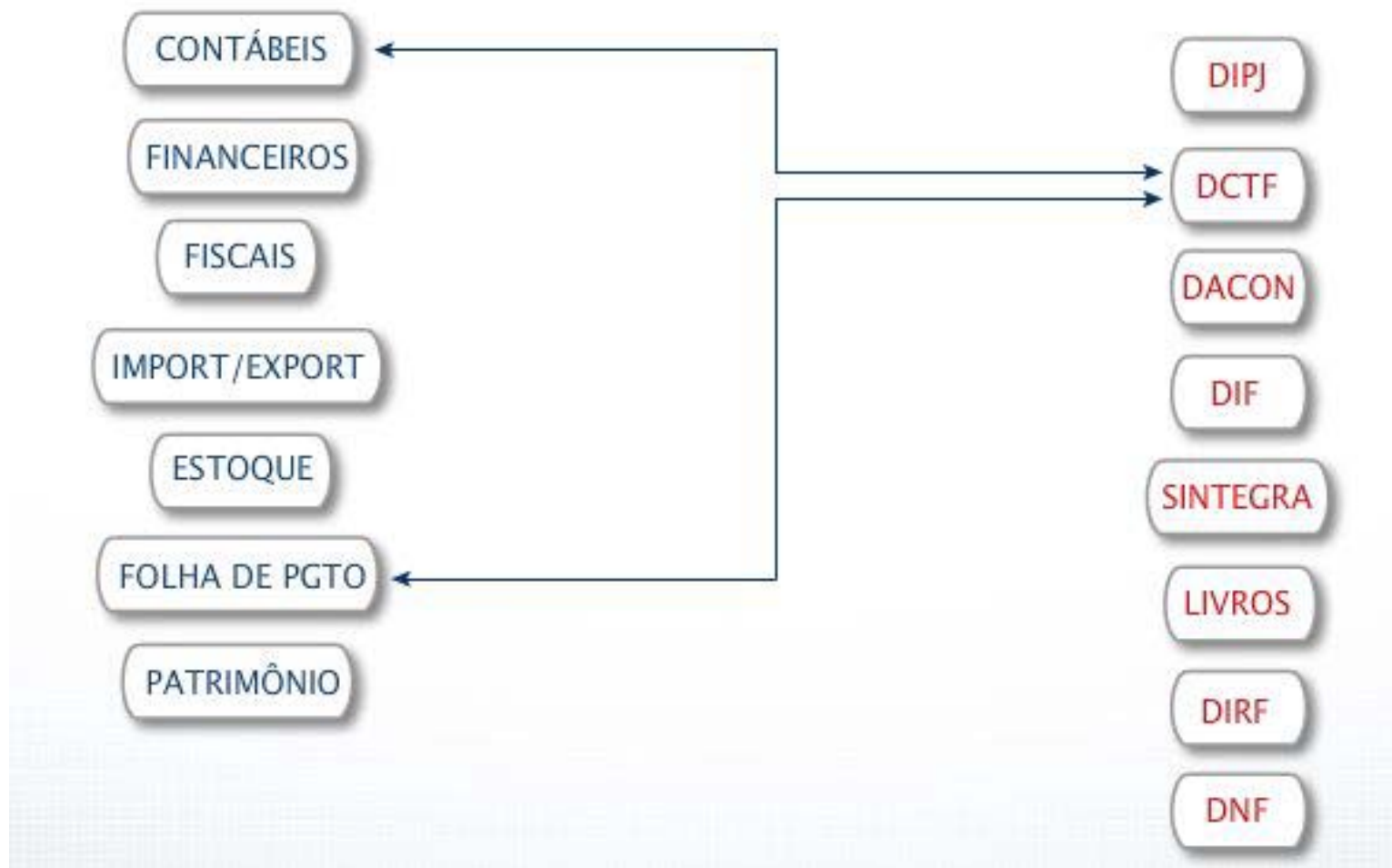

# Compliance Tributário e de Processos - Cruzamentos de 2º Nível (DACON)

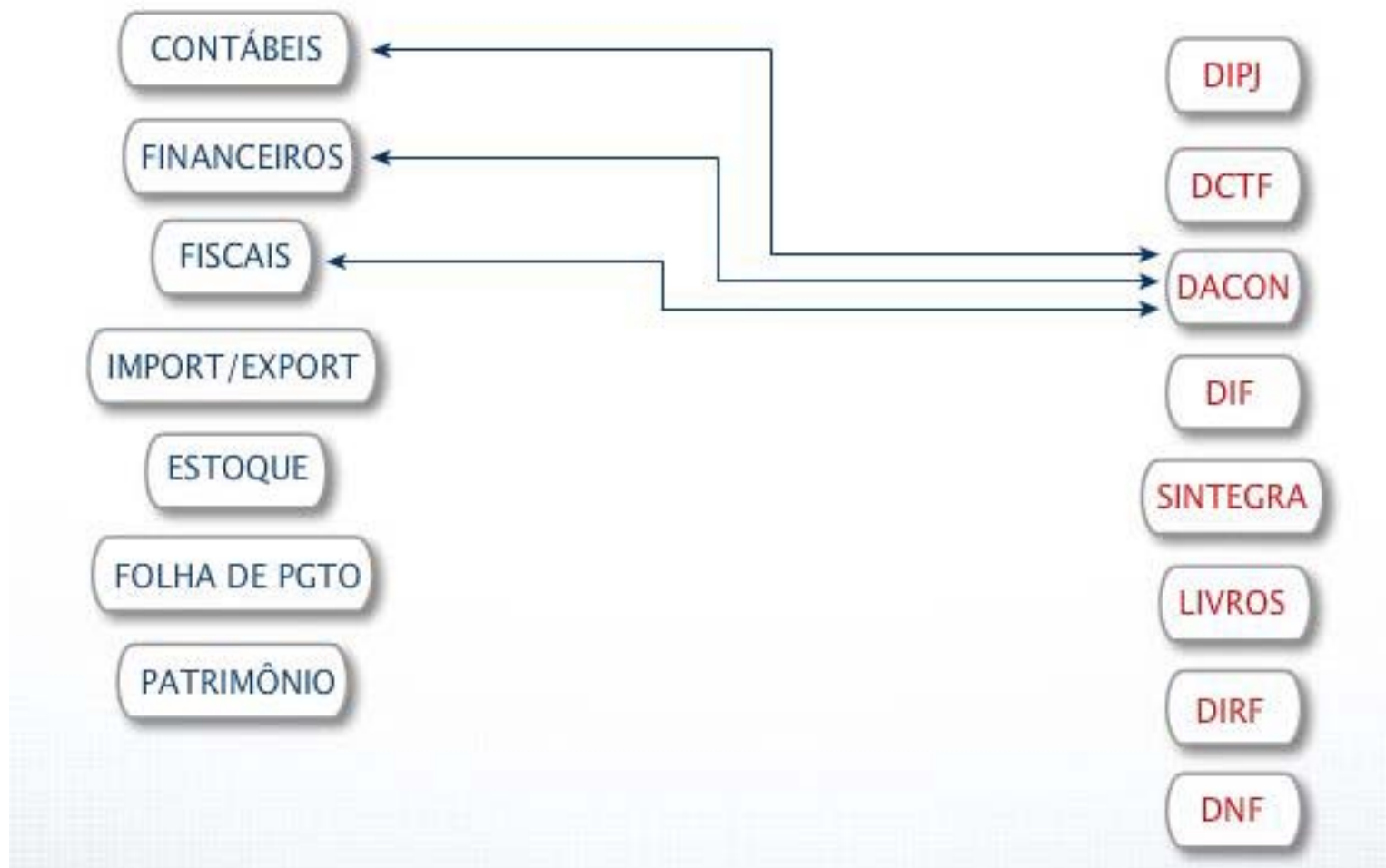

# Compliance Tributário e de Processos - Cruzamentos de 2º Nível (DIF)

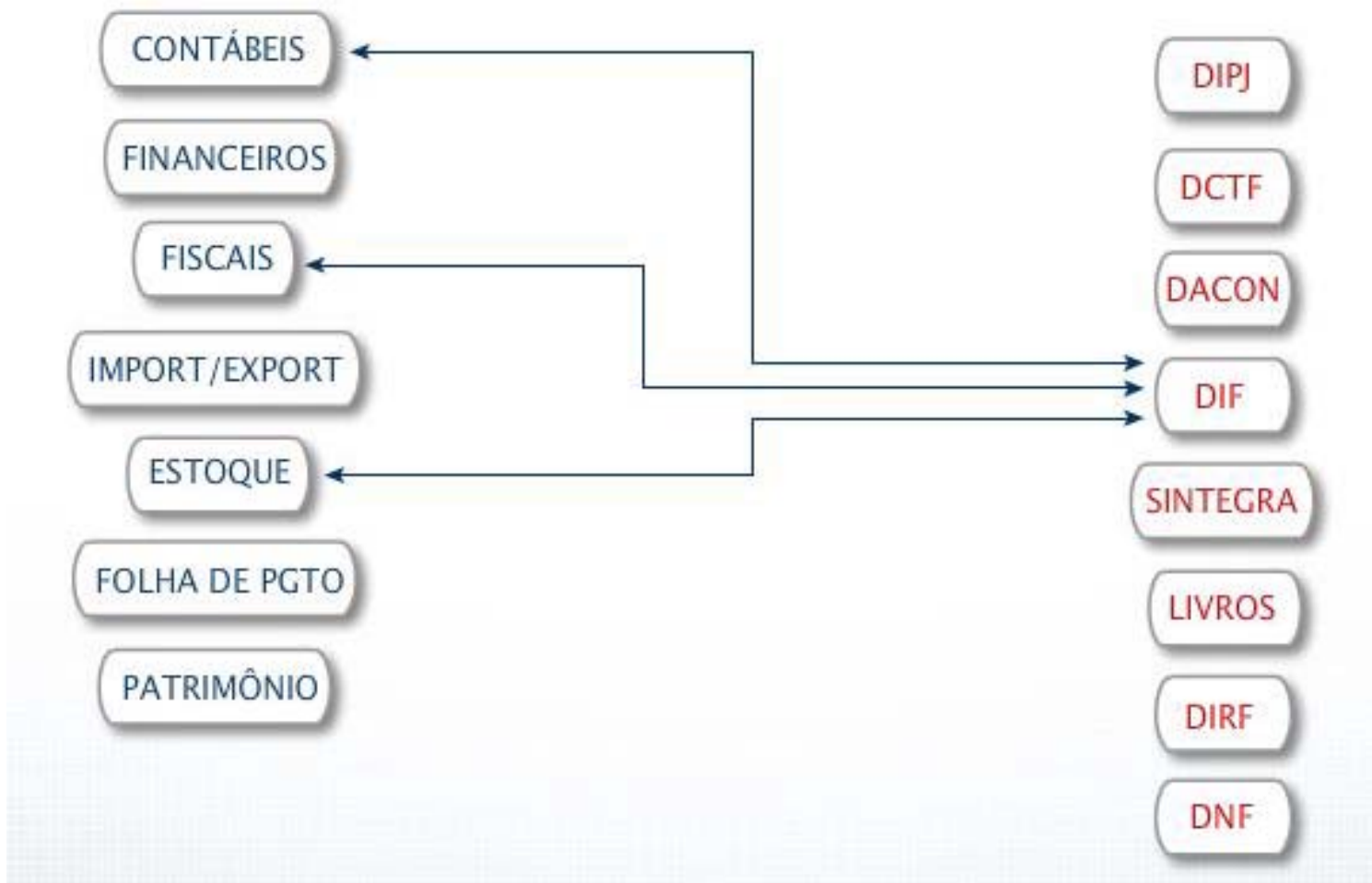



# Compliance Tributário e de Processos - Cruzamentos de 2º Nível (SINTEGRA)

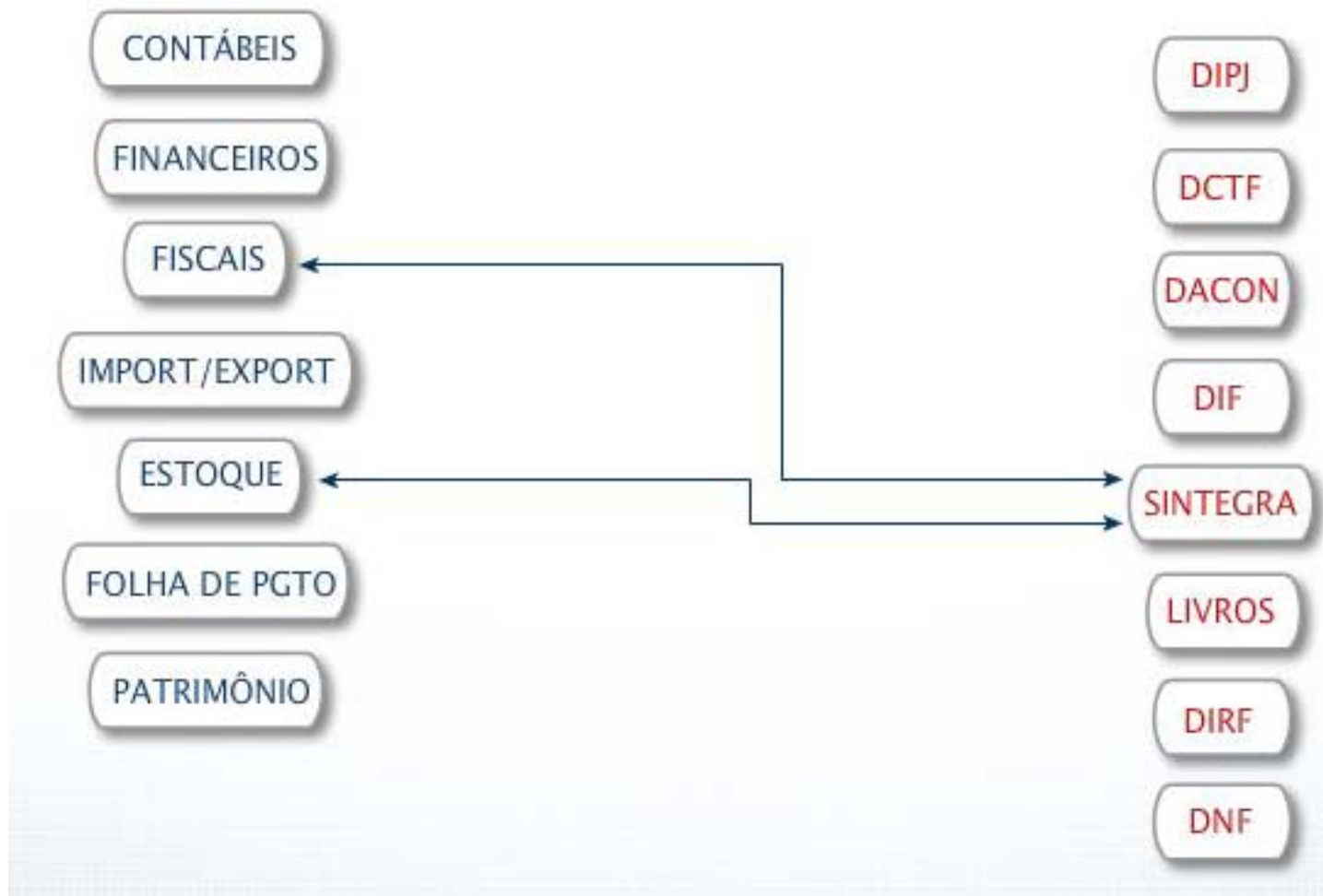

# Compliance Tributário e de Processos - Cruzamentos de 2º Nível (Livros Fiscais)

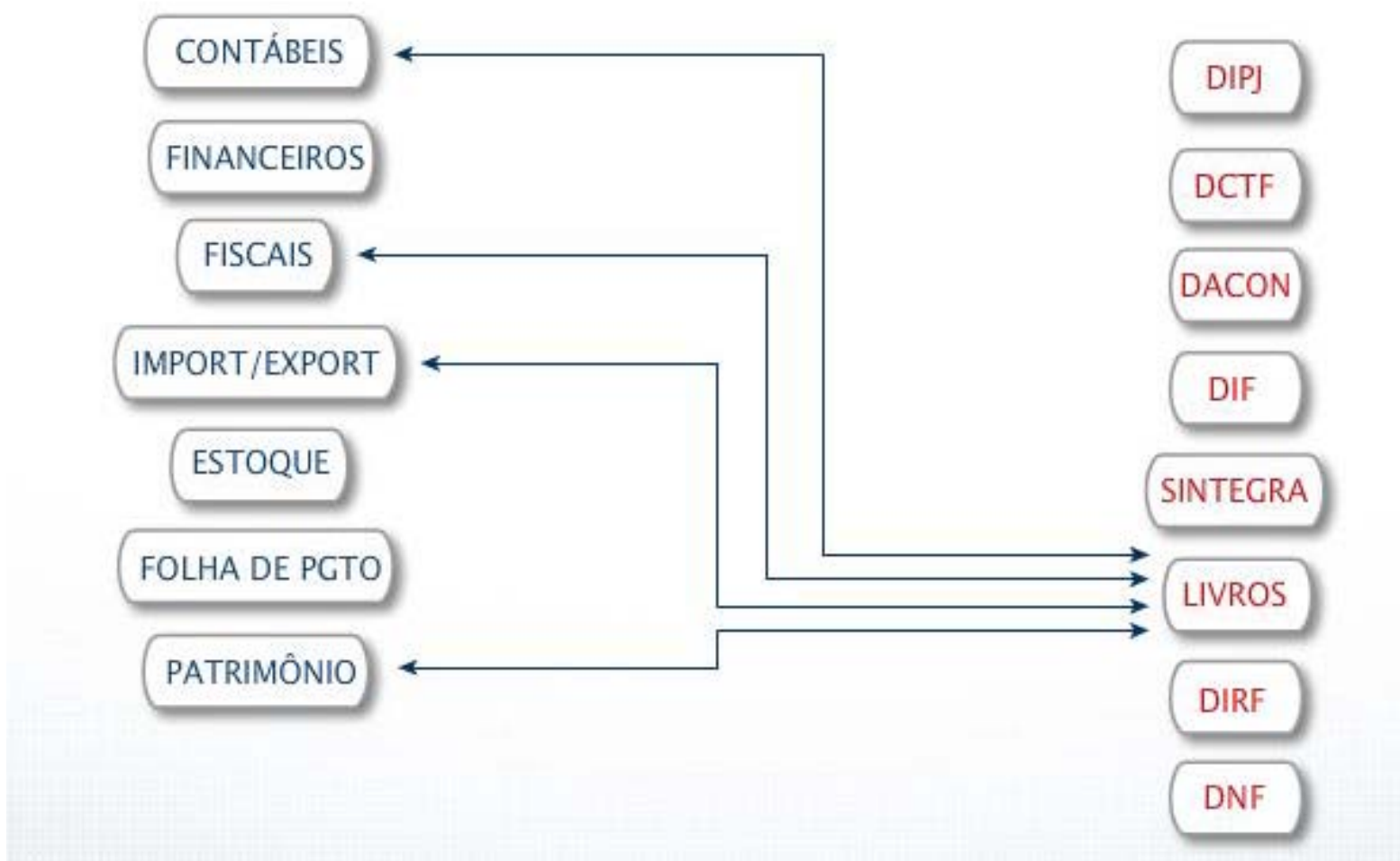

# Compliance Tributário e de Processos - Cruzamentos de 2º Nível (DIRF)

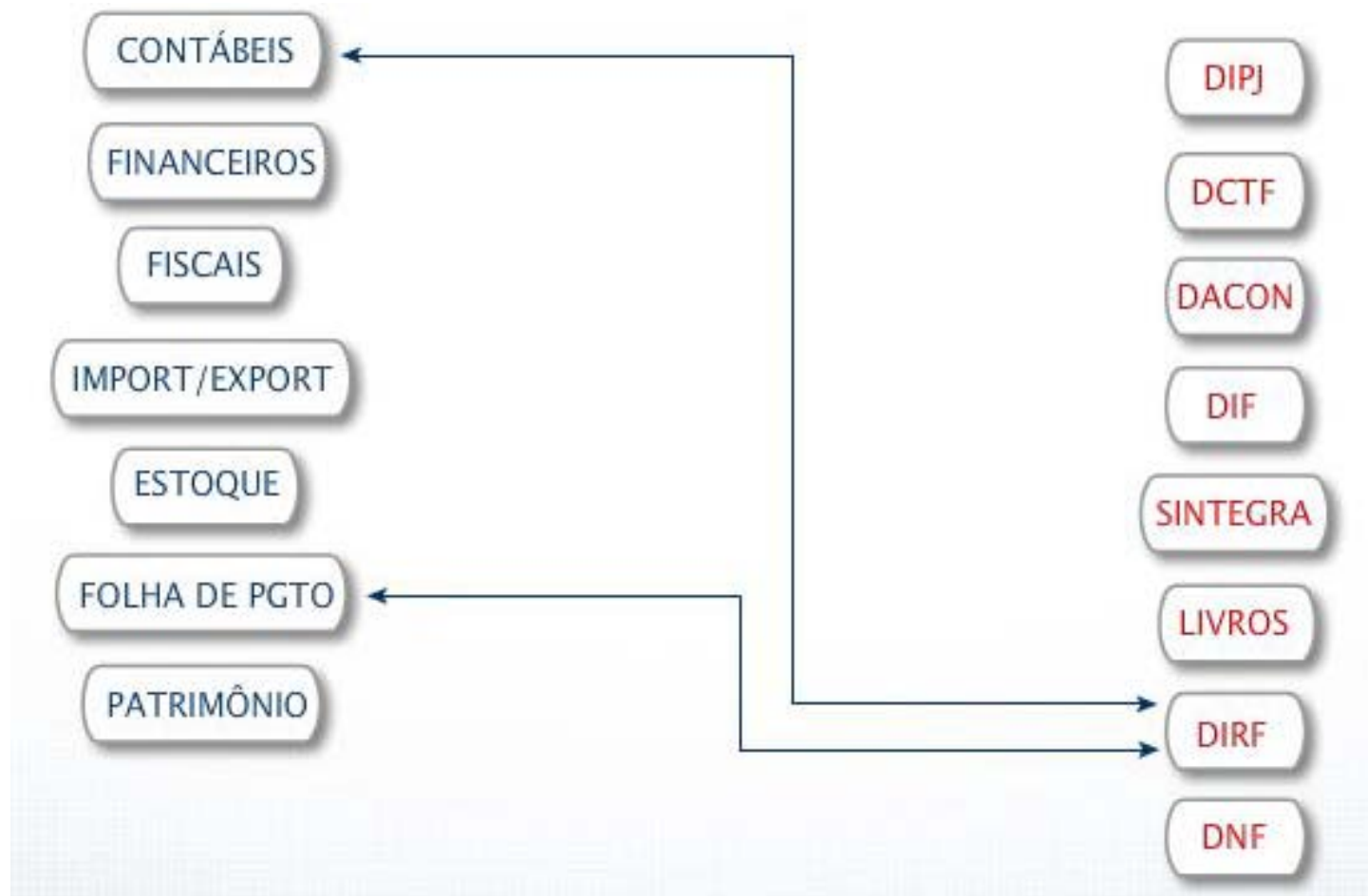

# Compliance Tributário e de Processos - Cruzamentos de 2º Nível (SPED)



# Compliance Tributário e de Processos - Cruzamentos de 3º Nível

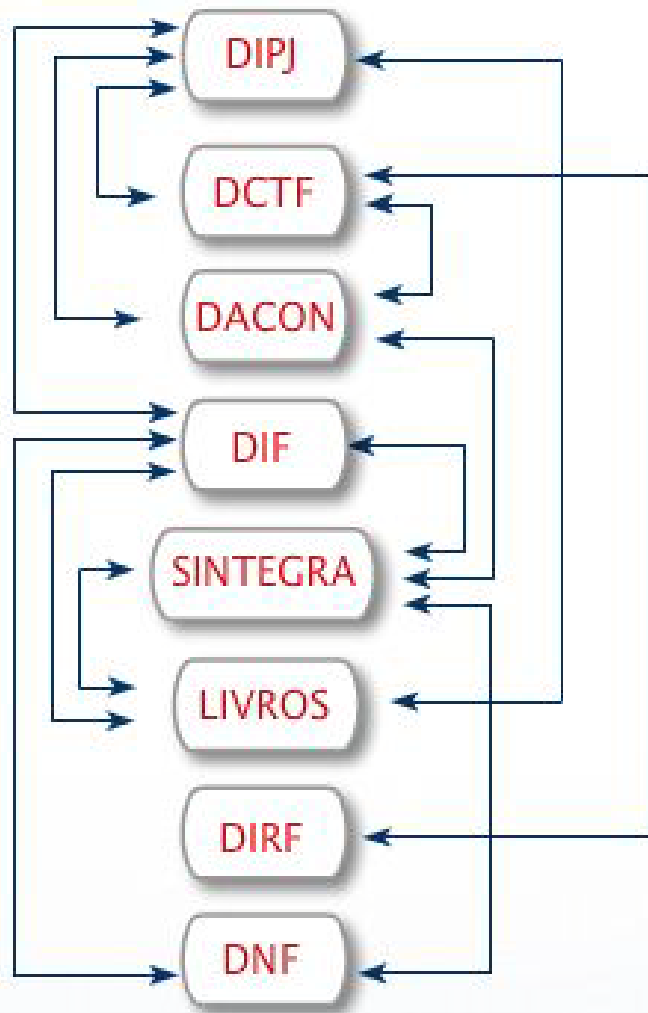



*cutting through complexity*

**OBRIGADO**

